

Towbar

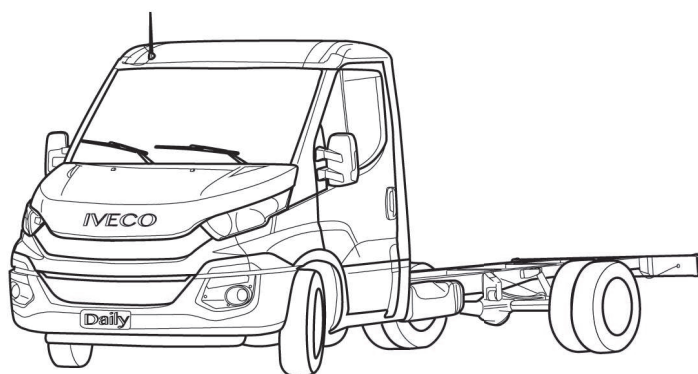

Iveco

• Daily 60C-70C 03/2014->

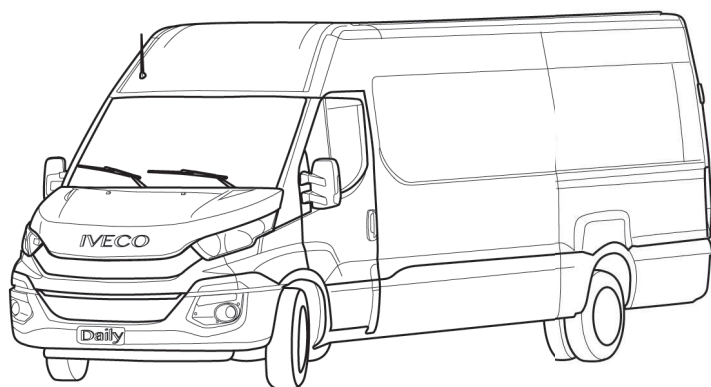

- NL Montagehandleiding
- GB Fitting instructions
- D Montageanleitung
- F Instructions de montage
- S Monteringsanvisningar
- DK Montagevejledning
- E Instrucciones de montaje
- I Istruzioni per il montaggio
- PL Instrukcja montażu
- SF Asennusohjeet
- CZ Pokyny k montáži
- H Szerelési útmutató
- RUS Руководство для монтажа

BRiNK[®]

Your perfect fit
brink.eu

Couplingsclass: F

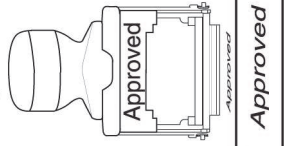

ECE R55

E11 55R 0110900

Max. vertical load : 250 kg

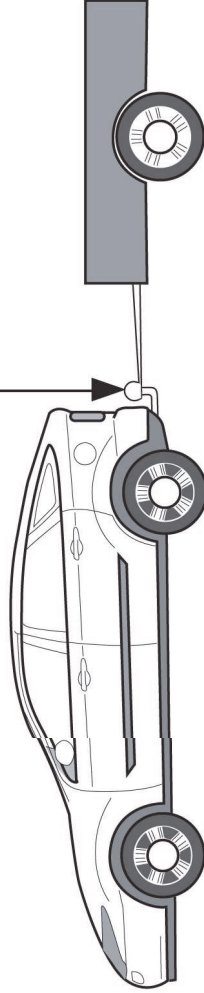

D-Value: 22,9 kN



10.9



10

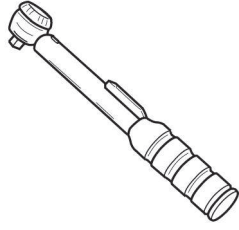

0km



+



1000km

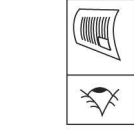

kg ?

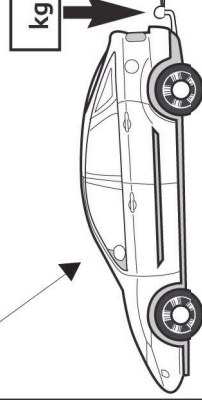

kg

kg

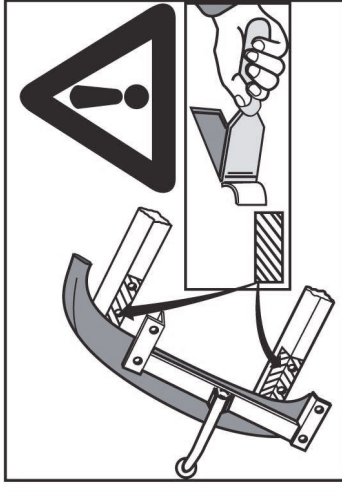
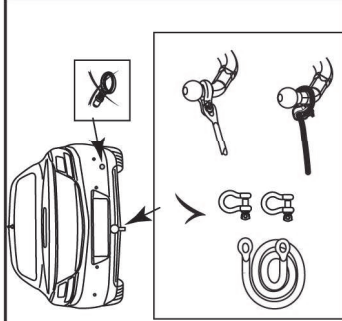
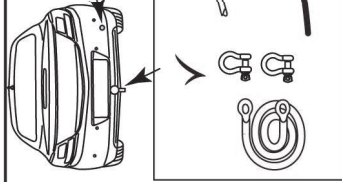
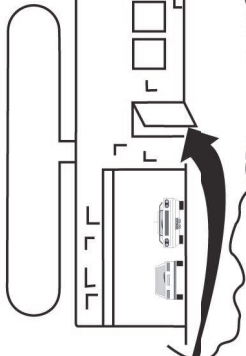
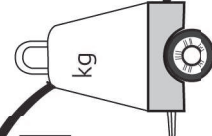

1 Copy of manufacturersplate

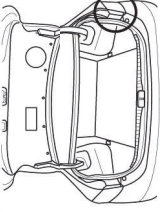
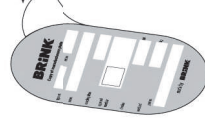

2

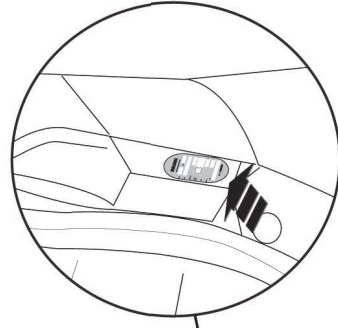

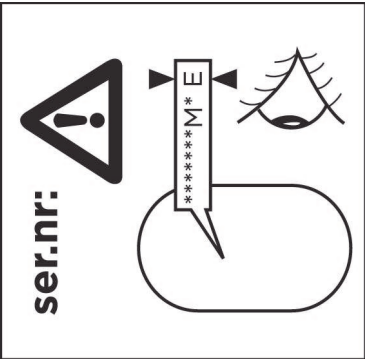

ser.nr:

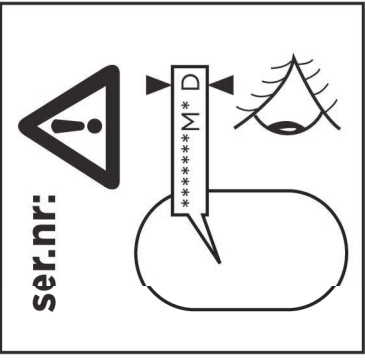

ser.nr:

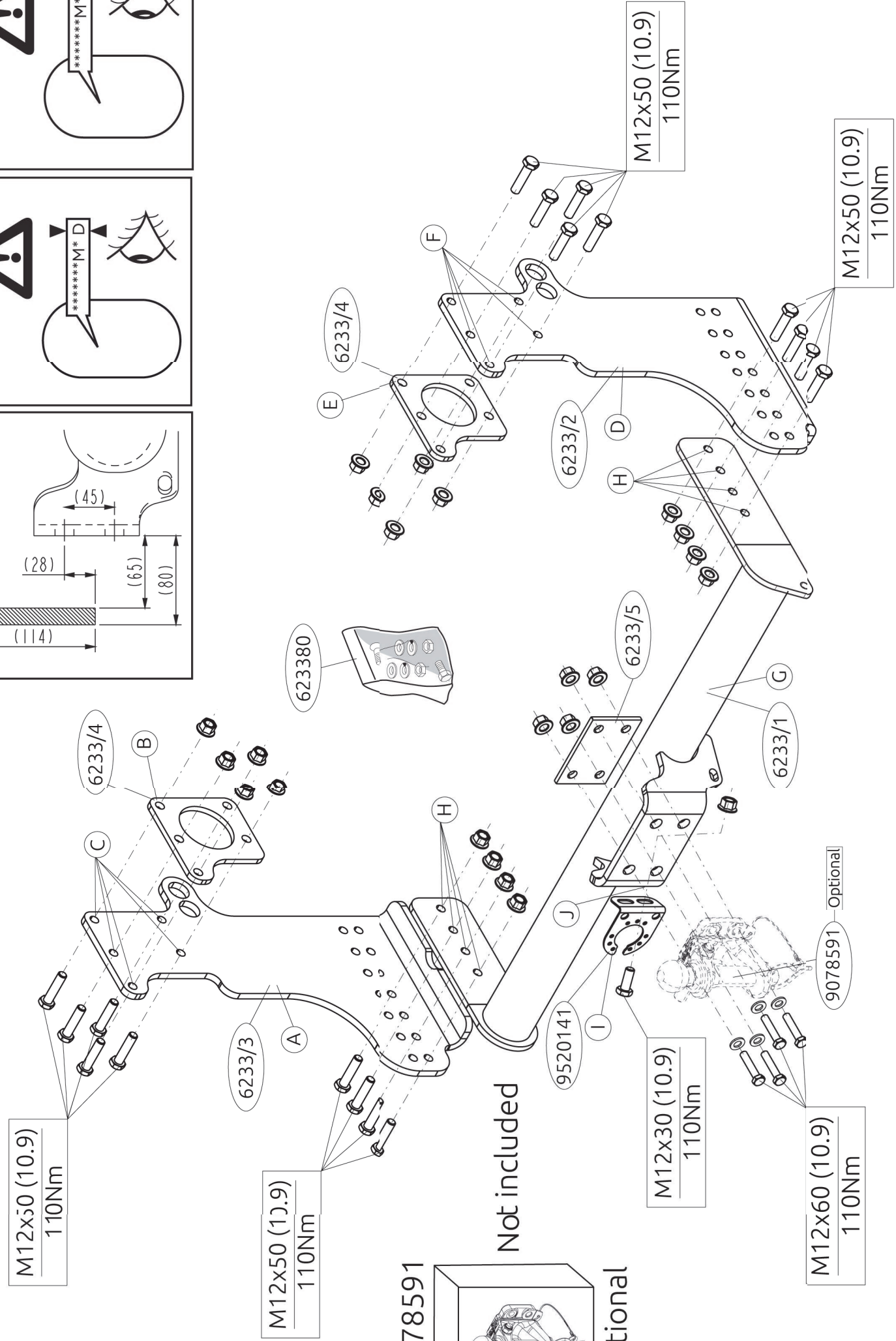
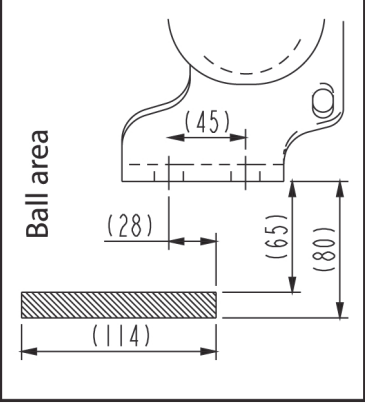

9078591

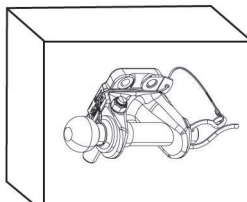

Optional

Not included

ser.nr:

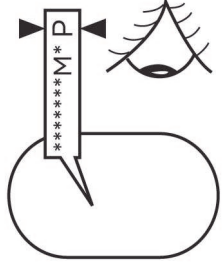

Ball area

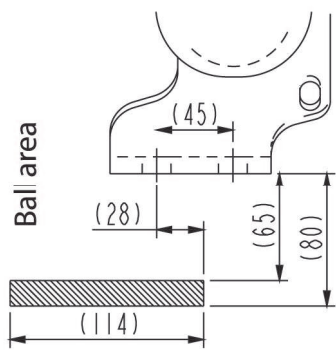

M12x50 (10.9)
95Nm

M12x50 (10.9)
95Nm

M12x30 (10.9)
95Nm

M12x60 (10.9)
95Nm

M12x50 (10.9)
95-Nm

M12x50 (10.9)
95Nm

9078591

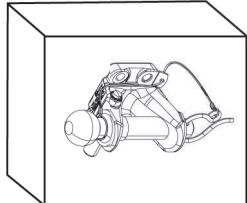

Optional

Not included

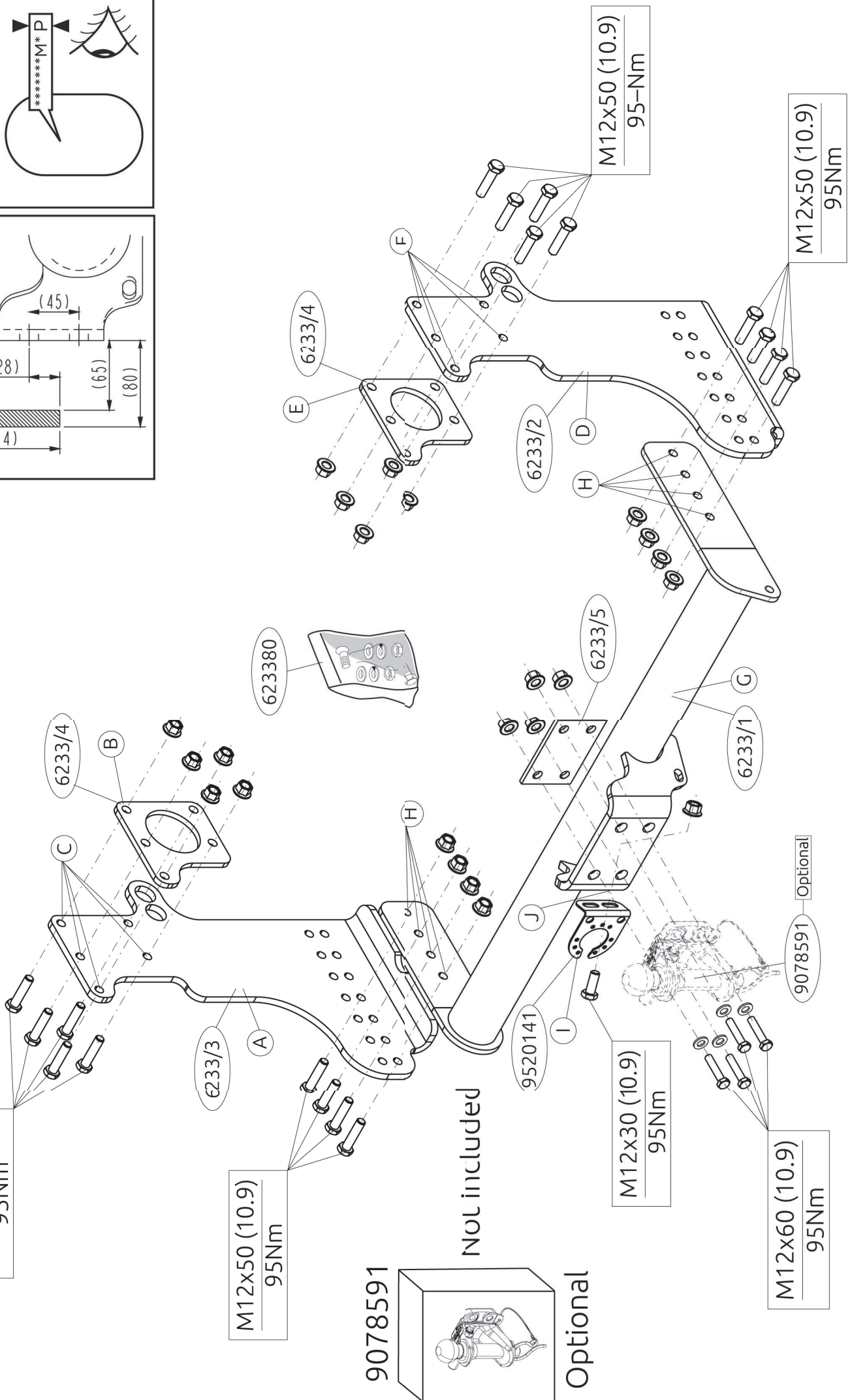

€

:t

:t

re

:t

:t

es

€

m

rg

k

er

n

lie

e

ie-

te

dei
en

F

INSTRUCTIONS DE MONTAGE:

Avant de commencer le montage veuillez, vérifier la plaque signalétique de l'attelage afin de d'identifier l'illustration correspondante dans la notice de montage.

en

rg

1. **Attention, si présent :** Abaisser la roue de secours. Démontez la partie indiquée. Voir la figure 1.
2. Placer les supports A et B à l'extérieur du châssis et les fixer à l'emplacement des points C, monter l'ensemble sans serrer. En les alignant avec les longerons de châssis.

:t

3. Placer les supports D et E à l'extérieur du châssis et les fixer à l'emplacement des points F, monter l'ensemble sans serrer. En les alignant avec les longerons de châssis.
4. Monter la barre transversale G entre les supports A et D sur les points H, monter l'ensemble sans serrer. Voir la figure 2.
5. Monter la prise électrique I sur les points J.
6. Serrer tous les boulons et écrous conformément au schéma
7. Remettre en place la roue de secours.

Pour le montage et le démontage des pièces du véhicule, consulter la notice du fabricant.

Consulter le croquis pour voir le montage et les moyens de fixation.

REMARQUE:

- * Pour une/des adaptations indispensables sur le véhicule, veuillez consulter le concessionnaire.
- * Enlever la couche de bitume ou d'anti-tremblement qui recouvre éventuellement les points de fixation.
- * Pour connaître le poids de traction maximum et le poids en flèche sur la rotule autorisée du véhicule, veuillez consulter votre concessionnaire.
- * **Veiller en perçant à ne pas endommager les conduites de électrique, de frein et de carburant.**
- * Retirer "si présents" les embouts en plastique des écrous de soudure par point.
- * Cette notice de montage doit être conservée à bord du véhicule après montage de l'attelage.
- * Brink décline toute responsabilité pour les dommages qui pourraient directement ou indirectement résulter d'un montage incorrect, y compris l'utilisation d'outils inappropriés et l'utilisation d'un mode d'emploi et de moyens autres que ceux prescrits, ou bien résulter d'une interprétation inexacte des présentes instructions de montage.

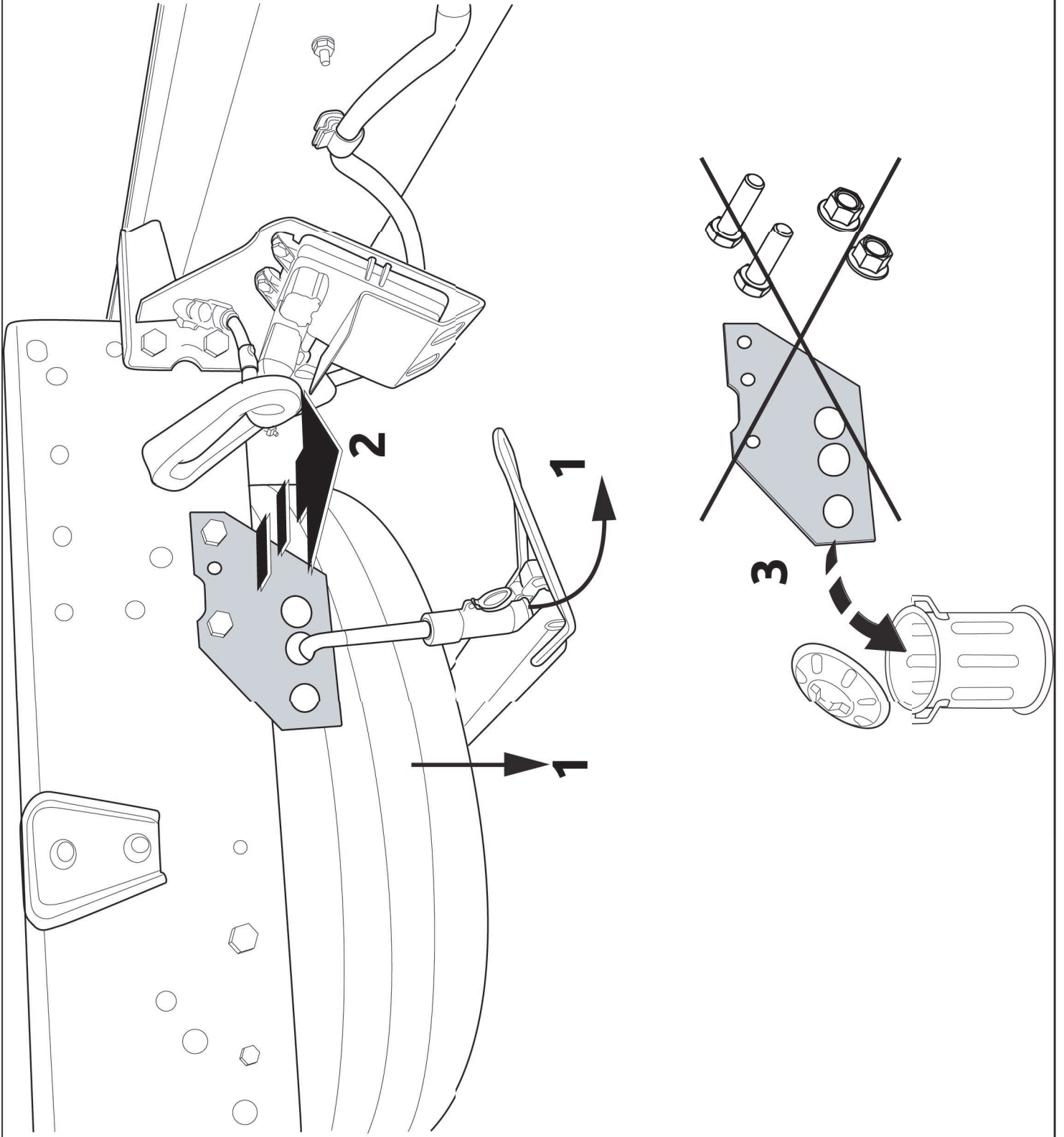
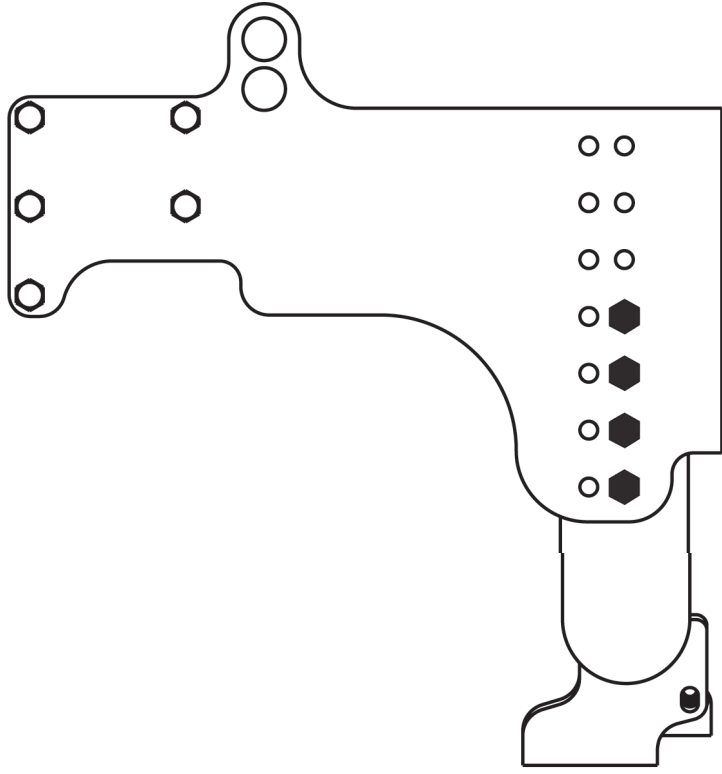
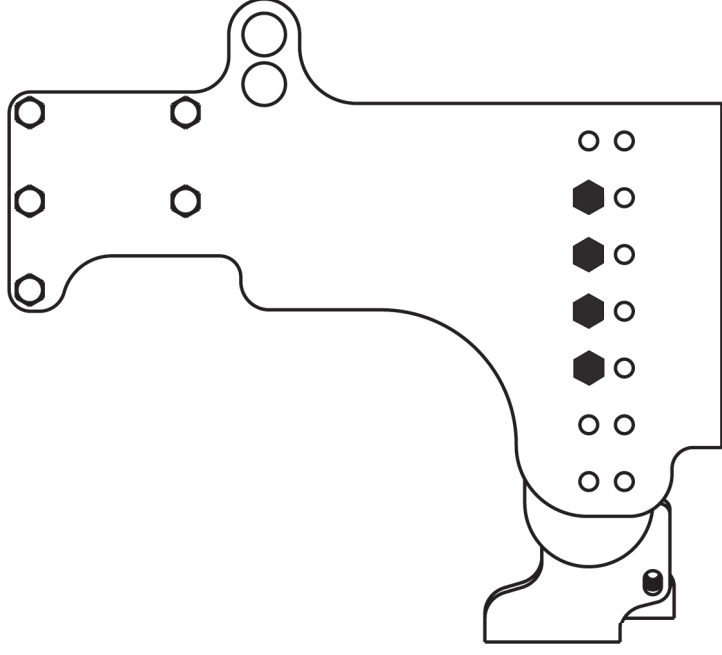

Fig. 1



VAN 60C - 70C



CAB 60C - 70C (GA38)

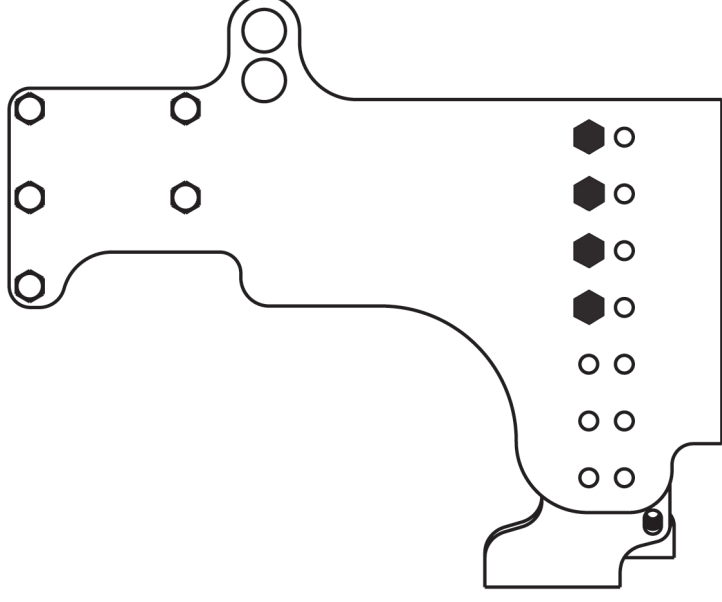

CAB 60C - 70C

Fig. 2